

Projektor Dell™ 1420X/1430X

Guia do Usuário

Notas, precauções e advertências



NOTA: Uma NOTA indica informações importantes que o ajudam a usar melhor seu projetor.



PRECAUÇÃO: Uma PRECAUÇÃO indica um dano potencial ao hardware ou perda de dados e lhe informa como evitar o problema.



ADVERTÊNCIA: Uma ADVERTÊNCIA indica o potencial de danos à propriedade, lesões ou morte.

As informações contidas neste documento estão sujeitas a alteração sem aviso prévio.

© 2011 Dell Inc. Todos os direitos reservados.

É estritamente proibida a reprodução destes materiais de qualquer modo sem a permissão por escrito da Dell Inc.

Marcas comerciais usadas neste texto: *Dell* e a logomarca *DELL* são marcas registradas de Dell Inc.; *DLP* e a logomarca *DLP* são marcas registradas de TEXAS INSTRUMENTS INCORPORATED; *Microsoft* e *Windows* são marcas registradas de Microsoft Corporation nos Estados Unidos e/ou outros países.

Outras marcas e nomes comerciais podem ser usados neste documento para se referir tanto a entidades que reiviniquem as marcas e os nomes ou seus produtos. A Dell Inc. nega qualquer interesse de propriedade em marcas ou nomes comerciais que não sejam os seus próprios.

Modelo 1420X/1430X

Fevereiro de 2012 Rev. A00

Conteúdo

1	O projetor Dell	5
	Sobre o projetor	6
2	Como conectar o projetor	8
	Conexão a um computador	9
	Conexão a um computador usando um cabo VGA	9
	Conexão de Monitor Em Série Usando Cabos VGA	10
	Conexão a um reprodutor de DVD	11
	Conexão a um reprodutor de DVD usando um cabo S-Vídeo	11
	Conexão de um reprodutor de DVD usando um Cabo de Vídeo Composto	12
	Conexão de um reprodutor de DVD usando um Cabo Vídeo Componente	13
3	Como usar seu projetor	14
	Como ligar seu projetor	14
	Como desligar seu projetor	14
	Como ajustar da imagem projetada	15
	Como elevar o projetor	15
	Como abaixar o projetor	15
	Como ajustar o zoom e o foco do projetor	16

Ajuste do tamanho da imagem projetada	17
Como usar o painel de controle	19
Uso do controle remoto	21
Instalação das baterias do controle remoto	23
Faixa de operação com o controle remoto	24
Uso da exibição na tela	25
Input Source	25
Auto Adjust	26
Brightness/Contrast	27
Video Mode	27
Volume	28
Advanced Settings	28
Language	42
Help	42
4 Solução de problemas do projetor	43
Sinal-guia	47
Troca da lâmpada	48
5 Especificações	50
6 Como entrar em contato com a Dell	56
7 Apêndice: Glossário	57

O projetor Dell

O projetor é fornecido com todos os itens indicados abaixo. Verifique se todos os itens estão presentes e entre em contato com a Dell se algum estiver faltando.

Conteúdo da Embalagem

Cabo de alimentação

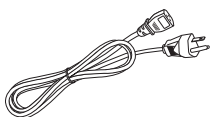

Cabo VGA 1,8 m (VGA para VGA)

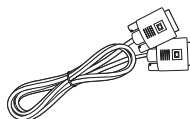

Controle remoto com bateria



Guia do usuário em CD e documentação



Puxe a aba antes de usar o controle remoto

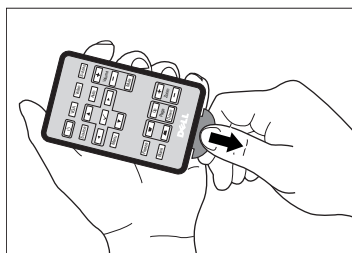

Sobre o projetor

Vista Superior

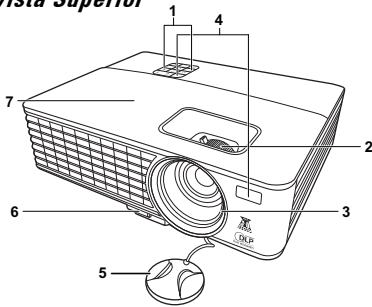

Vista Inferior

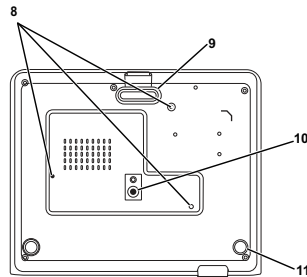

1	Painel de controle
2	Controle de zoom e anel de foco
3	Lente
4	Receptores de IF
5	Capa da lente
6	Botão de liberação rápida
7	Tampa da lâmpada
8	Orifícios de instalação para instalação no teto: Faça furo de M3 x 4,6mm de profundidade. Torque recomendado <8 kgf-cm
9	Pé do ajustador dianteiro
10	Orifício de instalação para tripé: Inserir porca 1/4"*20 UNC
11	Roda de ajuste da inclinação

⚠️ ADVERTÊNCIA: Instruções de segurança

- 1 Não use o projetor próximo a aparelhos que gerem muito calor.
- 2 Não use o projetor em áreas onde haja excesso de poeira. A poeira pode causar a falha do sistema e o projetor será desligado automaticamente.
- 3 Certifique-se de que o projetor esteja montado numa área bem-ventilada.
- 4 Não obstrua as ranhuras e aberturas de ventilação no projetor.
- 5 Certifique-se de que o projetor funcione em temperatura ambiente (0 °C a 35 °C).
- 6 Não tente tocar a saída de ventilação já que esta pode esquentar muito depois que o projetor for ligado ou imediatamente depois que ele tenha sido ligado.

7 Não olhe dentro da lente enquanto o projetor estiver ligado pois isto pode ferir seus olhos.

8 Não coloque nenhum objeto perto ou em frente do projetor nem cubra sua lente enquanto o projetor estiver ligado pois o calor pode fazer o objeto derreter ou queimar.



NOTA:

- Não tente instalar o projetor no teto você mesmo. Ele deve ser instalado por um técnico qualificado.
- Kit Recomendado para Instalação do Projetor no Teto (P/N: C4504). Para mais informações, ver o website de Suporte da Dell em support.dell.com.
- Para mais informações, consulte as Informações de Segurança que acompanham seu projetor.

Como conectar o projetor

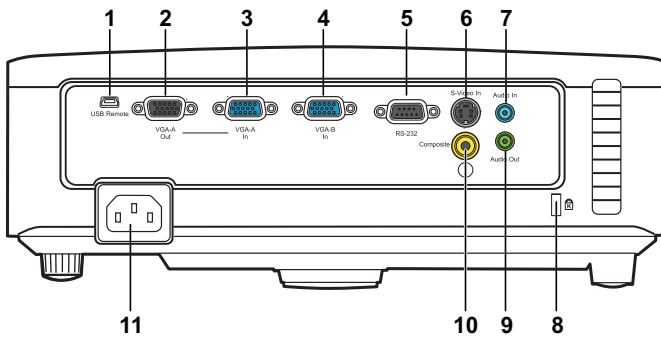

1	Conector remoto mini USB (tipo B)	7	Conector de entrada de áudio
2	Saída VGA-A (monitor tipo loop-through - conexão alternativa)	8	Slot para cabo de segurança
3	Conector de entrada VGA-A (D-Sub)	9	Conector de saída de áudio
4	Conector de entrada VGA-B (D-Sub)	10	Conector de vídeo composto
5	Porta de controle RS232	11	Conector do cabo de alimentação
6	Conector S-Video		



ADVERTÊNCIA: Antes de iniciar qualquer procedimento desta seção, siga as Instruções de segurança descritas em página 6.

Conexão a um computador

Conexão a um computador usando um cabo VGA

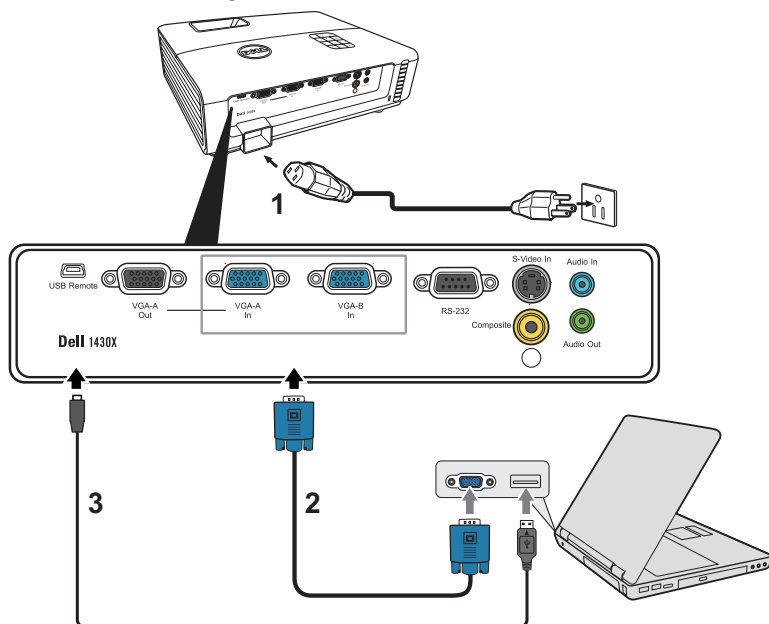

1	Cabo de alimentação
2	Cabo VGA para VGA
3	Cabo USB-A a mini USB-B



NOTA: O cabo mini USB-B não é fornecido com seu projetor.



NOTA: O cabo mini USB deve ser conectado se você desejar usar os recursos Subir Página e Descer Página no controle remoto.

Conexão de Monitor Em Série Usando Cabos VGA

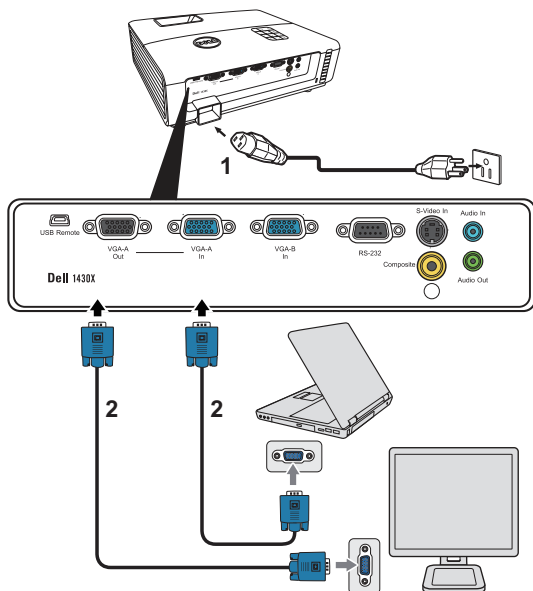

1	Cabo de alimentação
2	Cabo VGA para VGA

NOTA: Apenas um cabo VGA é enviado com seu projetor. Um cabo VGA adicional pode ser adquirido pelo website Dell em www.dell.com.

Conexão a um reprodutor de DVD

Conexão a um reprodutor de DVD usando um cabo S-Vídeo

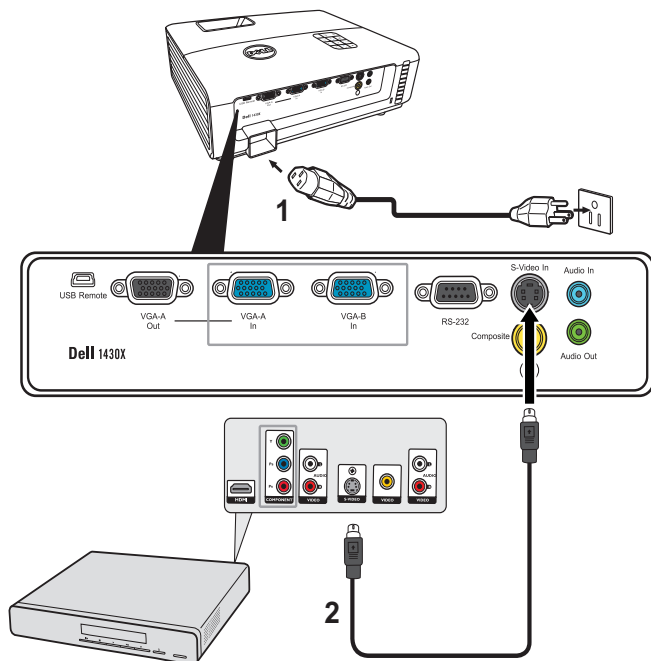

1	Cabo de alimentação
2	Cabo S-Vídeo



NOTA: O cabo S-vídeo não é enviado com seu projetor. É possível comprar o cabo de extensão S-Vídeo (50 pés/100 pés) no website da Dell em www.dell.com.

Conexão de um reprodutor de DVD usando um Cabo de Vídeo Composto

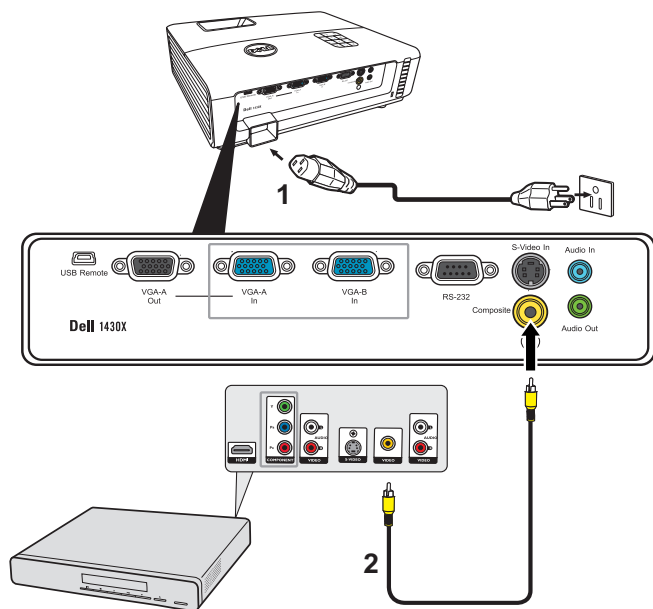

1	Cabo de alimentação
2	Cabo de vídeo composto



NOTA: O cabo de Vídeo Composto não é enviado com seu projetor. É possível comprar o cabo de Extensão de Vídeo Composto (50 pés/100 pés) no website da Dell em www.dell.com.

Conexão de um reprodutor de DVD usando um Cabo Vídeo Componente

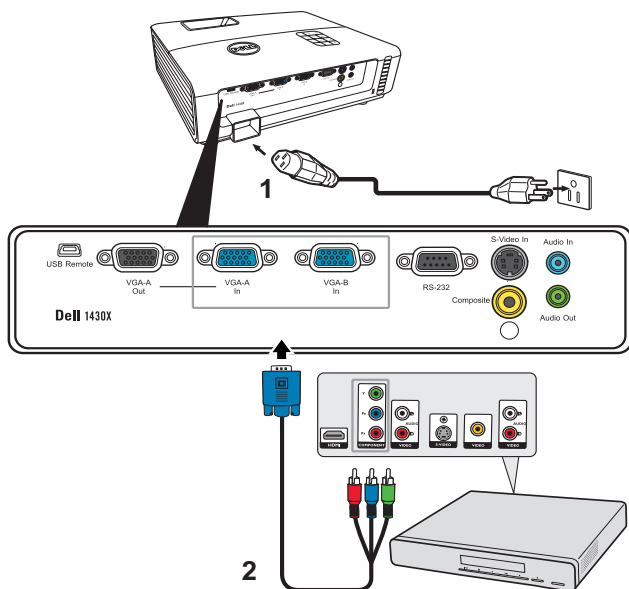

1	Cabo de alimentação
2	Cabo VGA para Vídeo Componente

 **NOTA:** O cabo VGA para Vídeo Componente não é enviado com seu projetor. É possível comprar o cabo VGA para Vídeo Componente (50 pés/100 pés) no website da Dell em www.dell.com.

Como usar seu projetor

Como ligar seu projetor

 **NOTA:** Ligue o projetor antes de ligar a fonte (computador, DVD player, etc.). A luz do botão **Power (Liga/desliga)** pisca em azul até ser pressionado.

- 1 Remova a tampa da lente.
- 2 Conecte o cabo de alimentação e os cabos de sinal apropriados. Para obter informações sobre como conectar o projetor, consulte "Como conectar o projetor" na página 8.
- 3 Pressione o botão **Power (Liga/desliga)** (consulte "Como usar o painel de controle" na página 19 para localizar o botão **Power (Liga/desliga)**).
- 4 Ligue sua fonte (computador, reproduutor de DVD, etc.)
- 5 Conecte sua fonte ao projetor usando o cabo apropriado. Veja "Como conectar o projetor" na página 8 para instruções para conectar sua fonte ao projetor.
- 6 Por padrão, a fonte de entrada do projetor é configurada em VGA-A. Altere a fonte de entrada do projetor se necessário.
- 7 Caso haja várias origens conectadas ao projetor, pressione o botão **Source (Fonte)** no controle remoto ou no painel de controle para selecionar a origem desejada. Veja "Como usar o painel de controle" na página 19 e "Uso do controle remoto" na página 21 para localizar o botão de **Source (Fonte)**.

Como desligar seu projetor

 **PRECAUÇÃO:** Desconecte o projetor da tomada depois de desligá-lo adequadamente, conforme explicado no procedimento a seguir.

- 1 Pressione o botão **Power (Liga/desliga)**.

 **NOTA:** A mensagem "**Press Power Button to Turn off Projector (Pressione o Botão Liga/Desliga para Desligar o Projetor)**" aparecerá na tela. A mensagem desaparecerá depois de 5 segundos ou você pode pressionar o botão **Menu** para apagá-la.

- 2 Pressione novamente o botão **Power (Liga/desliga)**. Os ventiladores de arrefecimento continuam funcionando por 60 segundos.

3 Para desligar o projetor rapidamente, pressione o botão Power (Liga/desliga) e mantenha-o pressionado por 1 segundo enquanto os ventiladores de arrefecimento do projetor ainda estiverem funcionando.

NOTA: Antes de voltar a ligar o projetor, espere 60 segundos para permitir que a temperatura interna estabilize.

4 Desconecte o cabo de alimentação da tomada e do projetor.

Como ajustar da imagem projetada

Como elevar o projetor

1 Levante o projetor até o ângulo de exibição desejado e pressione o botão de liberação rápida.

2 Use a roda de ajuste da inclinação para fazer o ajuste fino do ângulo de exibição.

Como abaixar o projetor

1 Segure o projetor no alto ao pressionar o botão de liberação rápida e abaixe lentamente o projetor e use a roda de ajuste de inclinação para fazer o ajuste fino do ângulo de exibição.

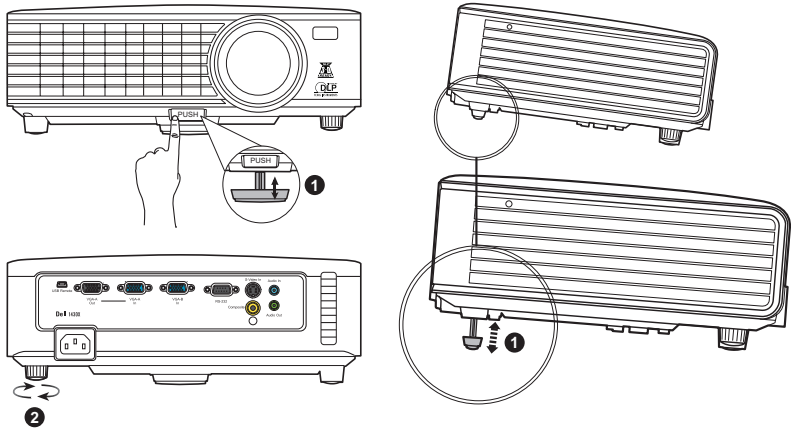

1	Pé do ajustador dianteiro (Ângulo de inclinação: 0 a 6 graus)
2	Roda de ajuste da inclinação

Como ajustar o zoom e o foco do projetor

⚠ PRECAUÇÃO: Para evitar danos ao projetor, verifique se a lente de zoom e o pé de elevação estão completamente retraídos antes de deslocar o projetor ou colocá-lo na maleta para transporte.

- 1 Gire a alavanca de zoom para aumentar e diminuir o zoom.
- 2 Gire o anel de foco até que a imagem fique nítida. O projetor focaliza distâncias que varia de 3,28 pés a 26,24 pés (1 m a 8 m).

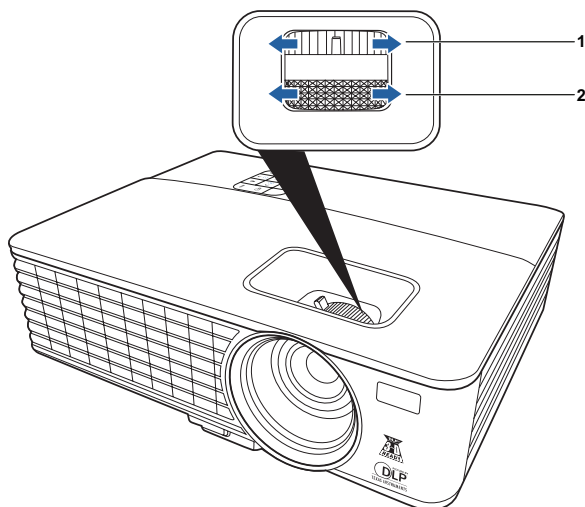

1	Controle de zoom
2	Anel de foco

Ajuste do tamanho da imagem projetada

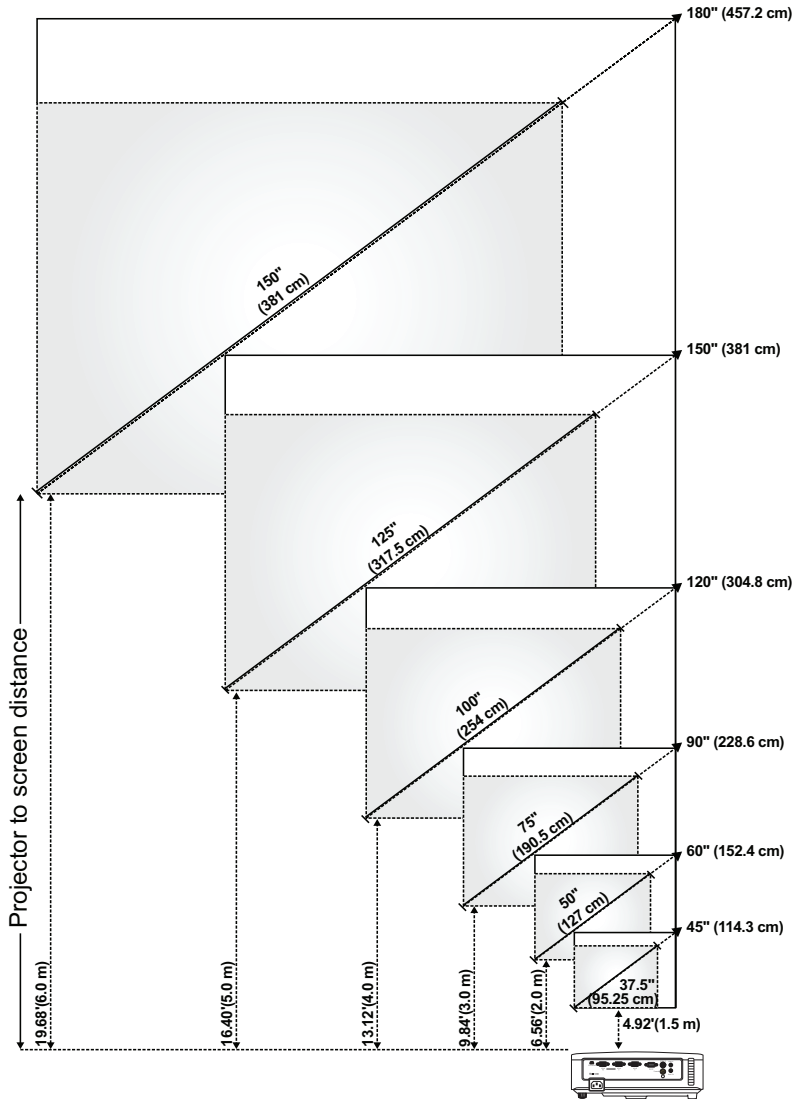





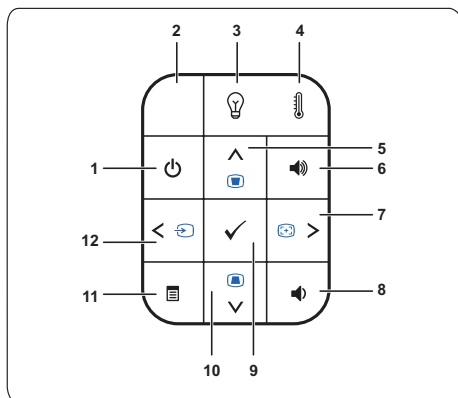



Tela (diagonal)	Máx.	45" (114,3 cm)	60" (152,4 cm)	90" (228,6 cm)	120" (304,8 cm)	150" (381 cm)	180" (457,2 cm)
	Mín.	37,5" (95,25 cm)	50" (127 cm)	75" (190,5 cm)	100" (254 cm)	125" (317,5 cm)	150" (381 cm)
Tamanho da tela	Máx.	36" X 27"	48" X 36"	72" X 54"	96" X 72"	120" X 90"	144" X 108"
	(LxA)	(91,44 cm X 68,58 cm)	(121,92 cm X 91,44 cm)	(182,88 cm X 137,16 cm)	(243,84 cm X 182,88 cm)	(304,8 cm X 228,6 cm)	(365,76 cm X 274,32 cm)
	Mín.	30" X 22,5"	40" X 30"	60" X 45"	80" X 60"	100" X 75"	120" X 90"
	(LxA)	(76,2 cm X 57,15cm)	(101,6cm X 76,2cm)	(152,4 cm X 114,3 cm)	(203,2 cm X 152,2 cm)	(254 cm X 190,5 cm)	(304,8 cm X 228,6 cm)
Hd	Máx.	29,7" (75,44 cm)	39,6" (100,58 cm)	59,4" (150,88 cm)	79" (201,17 cm)	99" (251,46 cm)	118,8" (301,75 cm)
	Mín.	24,75" (62,87 cm)	33" (83,82 cm)	49,5" (125,73 cm)	66" (167,64 cm)	82,5" (209,55 cm)	99" (251,46 cm)
Distância		4,92' (1,5 m)	6,56' (2,0 m)	9,84' (3,0 m)	13,12' (4,0 m)	16,40' (5,0 m)	19,68' (6,0 m)
* Esse gráfico deve ser usado pelo usuário apenas como referência.							

Como usar o painel de controle









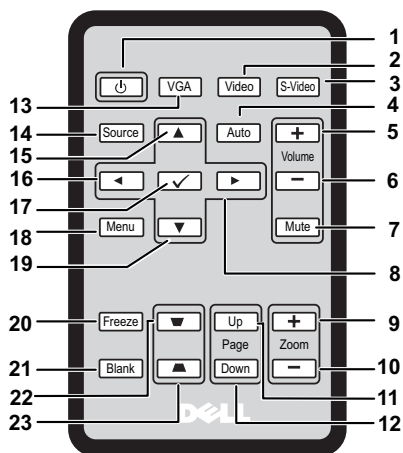







1	Funcionamento	Liga ou desliga o projetor. Para obter mais informações, consulte "Como ligar seu projetor" na página 14 e "Como desligar seu projetor" na página 14.
2	Receptor de IF	Aponte o controle remoto para o receptor de IF e pressione um botão.
3	Luz de advertência LAMP	Se o indicador âmbar de LÂMPADA estiver aceso ou piscando, um dos seguintes problemas pode ter ocorrido: <ul style="list-style-type: none">• A lâmpada chegou ao final de sua vida útil• O módulo da lâmpada não está instalado apropriadamente• Falha do driver de lâmpada• Falha de roda de cores Para obter mais informações, consulte "Solução de problemas do projetor" na página 43 e "Sinal-guia" na página 47.

4	Luz de advertência TEMP	<p>Se o indicador âmbar de TEMPERATURA estiver aceso ou piscando, um dos seguintes problemas pode ter ocorrido:</p> <ul style="list-style-type: none"> • A temperatura interna do projetor está muito alta • Falha de roda de cores <p>Para obter mais informações, consulte "Solução de problemas do projetor" na página 43 e "Sinal-guia" na página 47.</p>
5	Para cima  / Ajuste de distorção trapezoidal	<p>Pressione para selecionar os itens do Menu de Exibição em Tela (OSD).</p> <p>Pressione para ajustar a distorção da imagem causada pela inclinação do projetor (+40/-40 graus).</p>
6	Aumentar volume 	Pressione para aumentar o volume.
7	Direita  / Ajuste Automático	<p>Pressione para selecionar os itens do Menu de Exibição em Tela (OSD).</p> <p>Pressione para sincronizar o projetor com a origem de entrada.</p> <p> NOTA: O botão Ajuste Automático não funciona se a Exibição na Tela (OSD) estiver visível.</p>
8	Abaixar volume 	Pressione para abaixar o volume.
9	Entrar 	Pressione para confirmar o item selecionado.
10	Para cima  / Ajuste de distorção trapezoidal	<p>Pressione para selecionar os itens do Menu de Exibição em Tela (OSD).</p> <p>Pressione para ajustar a distorção da imagem causada pela inclinação do projetor (+40/-40 graus).</p>
11	Menu 	Pressione para ativar o OSD. Use as teclas direcionais e o botão Menu para navegar no OSD.
12	Esquerda  / Origem	<p>Pressione para selecionar os itens do Menu de Exibição em Tela (OSD).</p> <p>Pressione para alternar entre as fontes RGB analógico, Composto, Componente (YPbPr, via VGA), e S-Video quando várias origens estiverem conectadas ao projetor.</p>

Uso do controle remoto



1	Energia 	Liga ou desliga o projetor. Para obter mais informações, consulte "Como ligar seu projetor" na página 14 e "Como desligar seu projetor" na página 14.
2	Vídeo	Pressione para selecionar a fonte de vídeo composto.
3	S-Video	Pressione para selecionar a fonte de S-vídeo.
4	Ajuste automático	Pressione para sincronizar o projetor com a fonte de entrada. O ajuste automático não funciona se o OSD for exibido.
5	Aumentar volume 	Pressione para aumentar o volume.
6	Abaixar volume 	Pressione para abaixar o volume.
7	Sem áudio	Pressione para silenciar o alto-falante do projetor.
8	Lado direito 	Pressione para navegar pelos itens do Menu de exibição na tela (OSD).
9	+ zoom	Pressione para aumentar a imagem.
10	- zoom	Pressione para diminuir a imagem.

11	Página acima 	Pressione para mover para a página anterior.  NOTA: O cabo mini USB-B deve ser conectado se você desejar usar o recurso Página acima.
12	Página abaixo 	Pressione para mover para a próxima página.  NOTA: O cabo mini USB-B deve ser conectado se você desejar usar o recurso Página abaixo.
13	VGA	Pressione para selecionar a fonte VGA.
14	Origem	Pressione para mudar entre RGB Analógica, Composta, Componente (YPbPr, via VGA) e S-vídeo.
15	Para Cima 	Pressione para navegar pelos itens do Menu de exibição na tela (OSD).
16	Lado esquerdo 	Pressione para navegar pelos itens do Menu de exibição na tela (OSD).
17	Enter 	Pressione para confirmar a seleção.
18	Menu	Pressione para ativar o OSD.
19	Para baixo 	Pressione para navegar pelos itens do Menu de exibição na tela (OSD).
20	Congelar	Pressione para pausar uma imagem da tela.
21	Vazio	Pressione para ocultar/mostrar a imagem.
22	Ajuste de distorção 	Pressione para ajustar a distorção da imagem causada pela inclinação do projetor (+40/-40 graus).
23	Ajuste de distorção 	Pressione para ajustar a distorção da imagem causada pela inclinação do projetor (+40/-40 graus).

Instalação das baterias do controle remoto

 **NOTA:** Remova as baterias do controle remoto quando não estiver em uso.

1 Pressione e segure o braço de travamento ao puxar o suporte da bateria para fora.

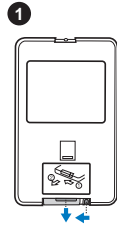

2 Verifique as marcas da polaridade (+/-) da bateria.

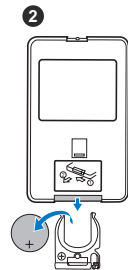

3 Insira a bateria e alinhe a polaridade corretamente de acordo com as marcas no compartimento da bateria.

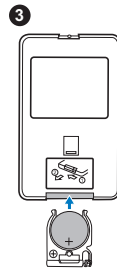

4 Pressione o suporte da bateria para trás.

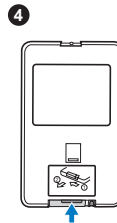



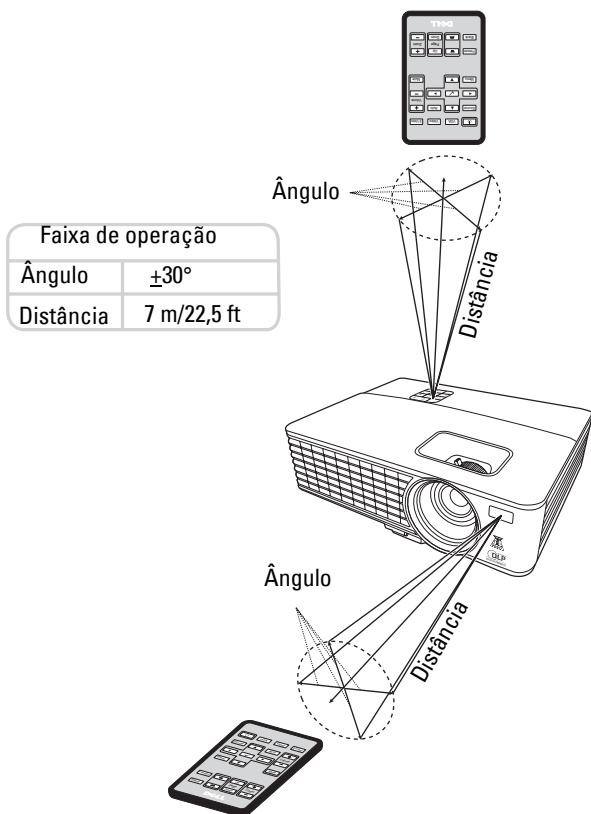





Faixa de operação com o controle remoto



NOTA: A faixa de operação real pode diferir ligeiramente do diagrama. A bateria fraca também impede que o controle remoto acione o projetor corretamente.

Uso da exibição na tela

- O projetor tem um Menu de exibição na tela (OSD) de vários idiomas e que pode ser exibido com ou sem uma fonte de entrada.
- Para navegar através das guias no Menu principal, pressione o botão  ou  no painel do controle do projetor ou no controle remoto.
- Para selecionar um submenu, pressione o botão  no painel de controle do projetor ou no controle remoto.
- Para selecionar uma opção, pressione o botão  ou  no painel de controle do projetor ou no controle remoto. A cor muda para azul-escuro. Quando um item é selecionado, a cor muda para azul-escuro.
- Use o botão  ou  no painel de controle ou no controle remoto para ajustar as configurações.
- Para voltar ao Menu principal, pressione o botão  no painel de controle ou no controle remoto.
- Para sair do OSD, pressione o botão  ou pressione o botão **Menu** diretamente no painel de controle ou no controle remoto.

NOTA: A estrutura e o conjunto OSD são os mesmos para os modelos 1420X e 1430X.

Input Source

O menu Fonte de entrada permite que você selecione a fonte de entrada do seu projetor.

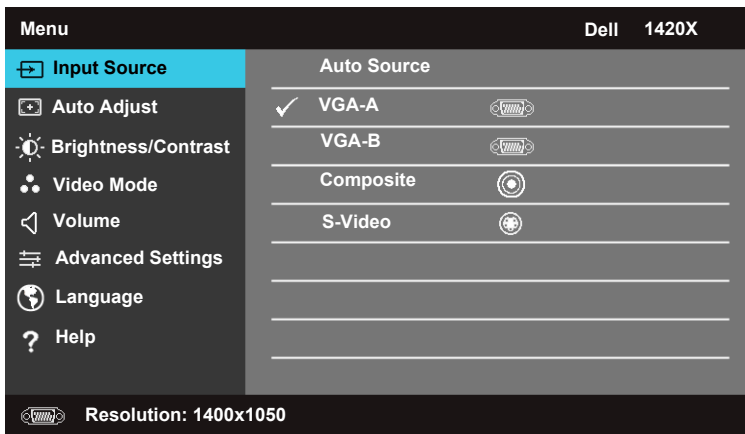

AUTO SOURCE—Selecione **Off** (o padrão) para bloquear o sinal de entrada atual. Se você pressionar o botão **Fonte** quando o modo **Auto Source** estiver definido para **Off**, você pode selecionar manualmente o sinal de entrada. Selecione **On** para detectar os sinais de entrada disponíveis automaticamente. Se você pressionar o botão **Fonte** quando o projetor estiver ligado, ele encontra o próximo sinal de entrada disponível automaticamente.

VGA-A—Pressione para detectar o sinal VGA-A.

VGA-B—Pressione para detectar o sinal VGA-B.

COMPOSITE—Pressione para detectar o sinal de vídeo composto.

S-VIDEO—Pressione para detectar o sinal S-vídeo.

Auto Adjust

O ajuste automático ajusta **Frequency** e **Tracking** automaticamente no modo PC.

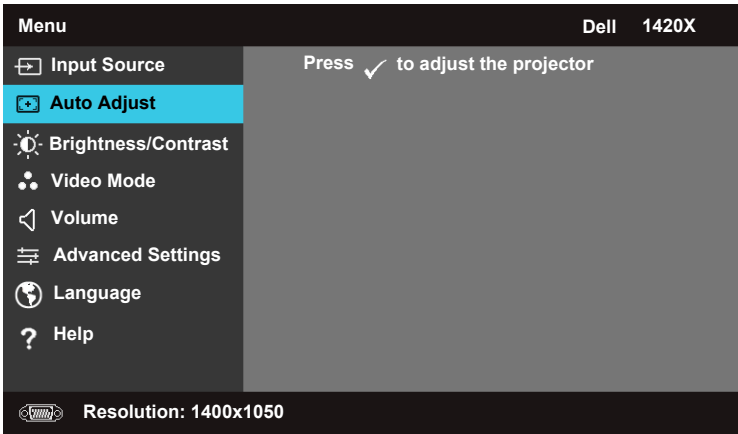

Brightness/Contrast

O menu de Brilho/Contraste permite que você ajuste as configurações de brilho/contraste do projetor.

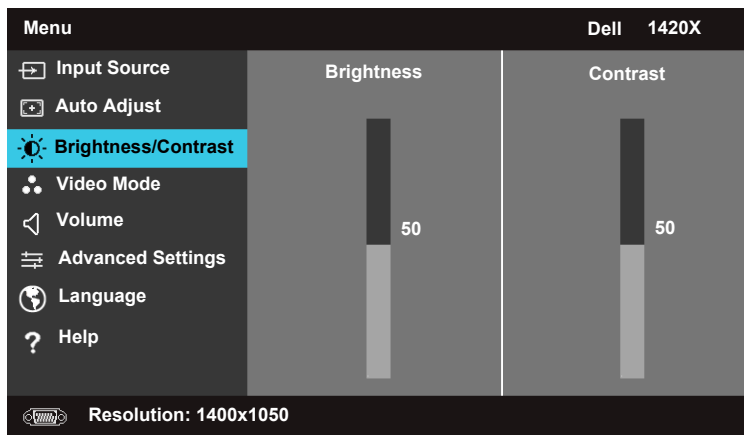

BRIGHTNESS—Use and para ajustar o brilho da imagem.

CONTRAST—Use e para ajustar o contraste do mostrador.

Video Mode

O menu do Modo vídeo permite que você otimize a imagem do mostrador: Presentation, Bright, Movie, sRGB (fornece uma representação de cores mais precisa) e Custom (define suas configurações preferidas).

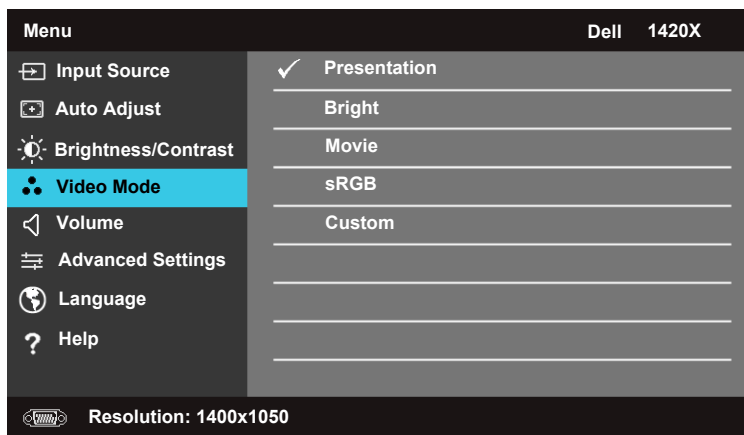

Volume

O menu Volume permite o ajuste das configurações de volume do projetor.

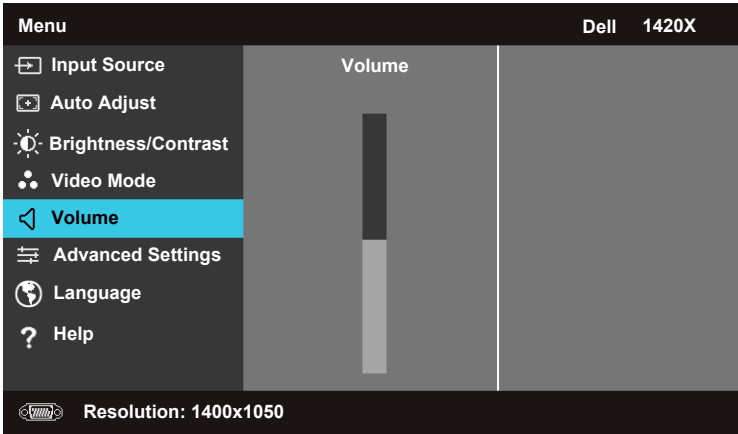

VOLUME—Pressione para aumentar o volume e para diminuir o volume.

Advanced Settings

O menu Configurações avançadas permite que você altere as configurações de Image, Display, Projector, Menu, Power, e Information.

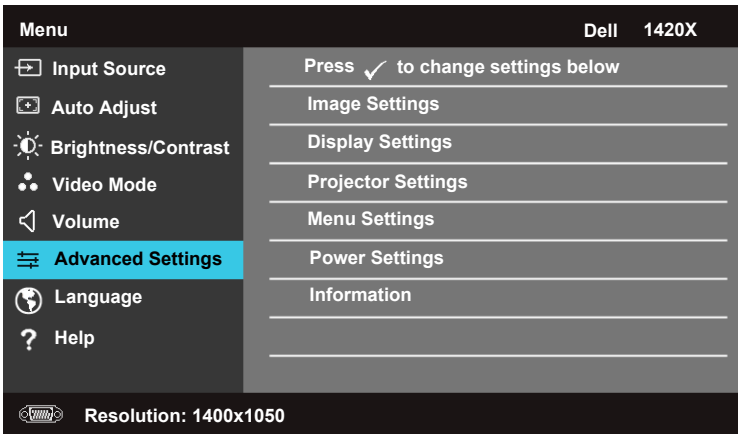
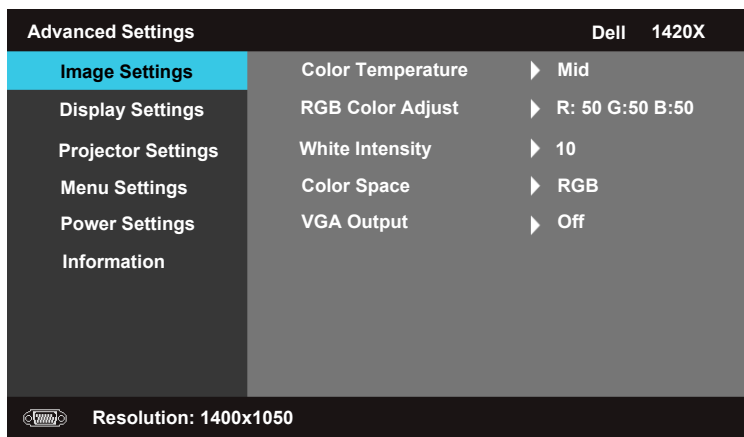

Image Settings (No modo PC)

Selecione e pressione para ativar as configurações de imagem. O menu Configurações de imagem fornece as seguintes opções:



COLOR TEMPERATURE—Permite que você ajuste a temperatura de cor. A tela parece mais fria em temperaturas de cores mais altas e mais quente em temperaturas de cores mais baixas. Quando você ajusta os valores no menu **RGB Color Adjust**, o menu Personalizado é ativado. Os valores são salvos no modo Personalizado.

RGB COLOR ADJUST—Permite que você ajuste manualmente as cores vermelho, verde e azul.

WHITE INTENSITY—Use e para ajustar a intensidade de branco do mostrador.

COLOR SPACE—Permite a seleção do espaço de cor, as opções são: RGB, YCbCr e YPbPr.

VGA OUTPUT—Selecione **On** ou **Off** para habilitar ou desabilitar a função de saída VGA no status de espera do projetor. O padrão é **Off**.



NOTA: Se você ajustar as configurações para **Color Temperature**, **RGB Color Adjust** e **White Intensity**, o projetor muda automaticamente para **Custom**.

Image Settings (No modo Vídeo)

Selecione e pressione para ativar as configurações de imagem. O menu Configurações de imagem fornece as seguintes opções:

Advanced Settings		Dell 1420X
Image Settings	Color Temperature	▶ Mid
Display Settings	RGB Color Adjust	▶ R: 50 G:50 B:50
Projector Settings	Saturation	▶ 50
Menu Settings	Sharpness	▶ 16
Power Settings	Tint	▶ 50
Information	White Intensity	▶ 10
	Color Space	▶ YCbCr
	VGA Output	▶ Off

 Resolution: 720x480

COLOR TEMPERATURE—Permite que você ajuste a temperatura de cor. A tela parece mais fria em temperaturas de cores mais altas e mais quente em temperaturas de cores mais baixas. Quando você ajusta os valores no menu **RGB Color Adjust**, o modo Custom é ativado. Os valores são salvos no modo Custom.

RGB COLOR ADJUST—Permite que você ajuste manualmente as cores vermelho, verde e azul.

SATURATION—Permite o ajuste da fonte de vídeo de preto e branco para cor totalmente saturada. Pressione para diminuir a quantidade de cor da imagem e para aumentar a quantidade de cor da imagem.

SHARPNESS—Pressione para diminuir a nitidez e para aumentar a nitidez.

TINT—Pressione para diminuir a quantidade de verde da imagem e para aumentar a quantidade de vermelho da imagem (disponível apenas para NTSC).

WHITE INTENSITY—Use e para ajustar a intensidade de branco do mostrador.

COLOR SPACE—Permite a seleção do espaço de cor, as opções são: RGB, YCbCr e YPbPr.

VGA OUTPUT—Selecione **On** ou **Off** para habilitar ou desabilitar a função de saída VGA no status de espera do projetor. O padrão é **Off**.

 **NOTA:** Se você ajustar as configurações de **Color Temperature, RGB Color Adjust, Saturation, Sharpness, Tint** e **White Intensity**, o projetor muda automaticamente para **Custom**.

Image Settings (Sem fonte de entrada)

Selecione e pressione para ativar as configurações de imagem. O menu Configurações de imagem fornece as seguintes opções:

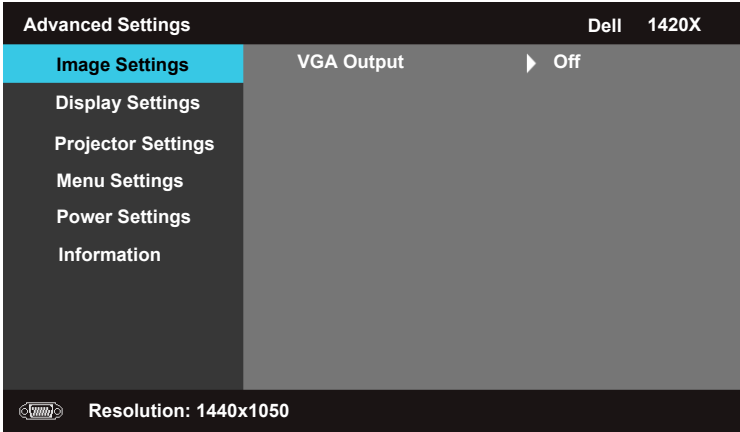

VGA OUTPUT—Selecione **On** ou **Off** para habilitar ou desabilitar a função de saída VGA no status de espera do projetor. O padrão é **Off**.

Display Settings (No modo PC)

Selecione e pressione para ativar as configurações de exibição. O menu Configurações de exibição fornece as seguintes opções:

Advanced Settings		Dell 1420X
Image Settings	Horizontal Position	▶ 50
Display Settings	Vertical Position	▶ 0
Projector Settings	Frequency	▶ 0
Menu Settings	Tracking	▶ 7
Power Settings	Aspect Ratio	▶ Original
Information	Zoom	▶ X1
	Zoom Navigation	▶ Press ✓

 Resolution: 1440x1050

HORIZONTAL POSITION—Pressione para mover a imagem para a esquerda e para mover a imagem para a direita.

VERTICAL POSITION—Pressione para mover a imagem para baixo e para mover a imagem para cima.

FREQUENCY—Permite que você altere a frequência do clock de dados do mostrador para coincidir com a frequência da placa de vídeo do seu computador. Se você vir uma onda vertical tremeluzente, use o controle **Frequency** para um ajuste grosso.

TRACKING—Sincronize a fase do sinal de mostrador com a placa de vídeo. Se você tiver uma imagem instável ou tremeluzente, use **Tracking** para corrigi-la. Esse é um ajuste fino.

ASPECT RATIO—Permite a seleção da proporção de aspecto para ajustar o modo como a imagem aparece.

- Original — Selecione Original para manter a proporção de aspecto da imagem projetada de acordo com a fonte de entrada.
- 16:9 — A fonte de entrada faz a escala para encaixar a largura da tela para projetar uma imagem de tela 16:9.
- 4:3 — A fonte de entrada faz a escala para encaixar a tela e projeta uma imagem 4:3.

Zoom—Pressione e para aplicar zoom na imagem.

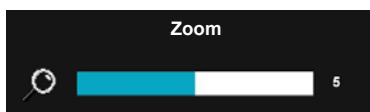

Ajuste a escala da imagem pressionando **Zoom+** ou **Zoom-** em seu controle remoto.

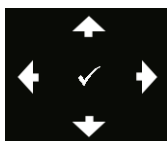

ZOOM NAVIGATION—Pressione para ativar o menu Zoom Navigation.

Use para navegar na tela de projeção.

Display Settings (No modo Vídeo)

Selecione e pressione para ativar as configurações do projetor. O menu Configurações do projetor fornece as seguintes opções:

Advanced Settings		Dell 1420X
Image Settings	Aspect Ratio	▶ Original
Display Settings	Zoom	▶ X1
Projector Settings	Zoom Navigation	▶ Press <input checked="" type="checkbox"/>
Menu Settings	3D Display	▶ Off
Power Settings	3D Sync Invert	▶ Off
Information		

Resolution: 720x480

ASPECT RATIO—Permite a seleção da proporção de aspecto para ajustar o modo como a imagem aparece.

- Original — Selecione Original para manter a proporção de aspecto da imagem projetada de acordo com a fonte de entrada.
- 16:9 — A fonte de entrada faz a escala para encaixar a largura da tela para projetar uma imagem de tela 16:9.
- 4:3 — A fonte de entrada faz a escala para encaixar a tela e projeta uma imagem 4:3.

ZOOM—Pressione e para aplicar zoom na imagem.

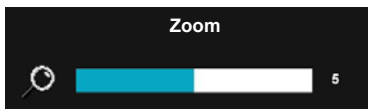

Ajuste a escala da imagem pressionando **Zoom+** ou **Zoom-** em seu controle remoto.

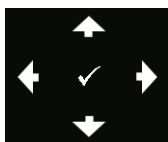

Zoom NAVIGATION—Pressione para ativar o menu Zoom Navigation.

Use para navegar na tela de projeção.

3D DISPLAY—Selecione On para iniciar a função de exibição 3D (o padrão é Off).

 **NOTA:**

- 1 Quando você quiser criar uma experiência 3D, precisará de alguns outros componentes, incluindo:
 - a. Computador/Laptop com uma placa de vídeo com quad-buffer e saída de sinal de 120 Hz.
 - b. Óculos 3D "Ativos" com Link DLP.
 - c. Conteúdo 3D. Consulte a "Nota 4".
 - d. Reprodutor 3D. (Exemplo: Reprodutor estereoscópico...)
- 2 Habilite a função 3D quando ela satisfizer qualquer uma das condições mencionadas abaixo:
 - a. Computador/Laptop com uma placa de vídeo, capaz de dar saída a um sinal de 120 Hz via cabo VGA.
 - b. Insira um conjunto de conteúdo 3D via Vídeo e S-Vídeo.
- 3 "A seleção 3D Display" será habilitada apenas no menu "Configurações de exibição das configurações avançadas" quando o projetor detectar qualquer uma das entradas mencionadas acima.
- 4 O suporte 3D e a taxa de atualização são os seguintes:
 - a. VGA 1280 x 720 120 Hz, 1024 x 768 120 Hz e 800 x 600 120 Hz
 - b. Composto/S-Vídeo 60 Hz
 - c. Componente 480i
- 5 O sinal VGA recomendado para laptop é saída de modo único (não recomendamos o modo duplo).

3D SYNC INVERT—Se você vir uma imagem discreta ou sobreposta ao usar os óculos 3D DLP, pode ser necessário executar 'Invert' para obter a melhor compatibilidade de sequência de imagem esquerda/direita e obter a imagem correta. (Para óculos 3D DLP)

Projector Settings

Selecione e pressione para ativar as configurações do projetor. O menu Configurações do projetor fornece as seguintes opções:

Advanced Settings		Dell 1420X
Image Settings	Auto Source	▶ Off
Display Settings	Projector Mode	▶ Front
Projector Settings	Speaker	▶ On
Menu Settings	Closed Caption	▶ Off
Power Settings	Startup Screen	▶ Dell
Information	High Altitude Mode	▶ Off
	Test Pattern 2	▶ Off
	Factory Reset	▶ Press ✓

 Resolution: 1440x1050

AUTO SOURCE—Selecione **Off** (o padrão) para bloquear o sinal de entrada atual. Se você pressionar o botão Fonte quando o modo **Auto Source** estiver definido para **Off**, você pode selecionar manualmente o sinal de entrada. Selecione **On** para detectar os sinais de entrada disponíveis automaticamente. Se você pressionar o botão **Source** quando o projetor estiver ligado, ele encontra o próximo sinal de entrada disponível automaticamente.

PROJECTOR MODE—Permite que você selecione o modo projetor, dependendo de como ele estiver montado.

- Front — Essa é a opção padrão.
- Front Ceiling — o projetor vira a imagem de cabeça para baixo para projeção montado no teto.
- Rear — O projetor inverte a imagem para que você possa projetar de trás de uma tela translúcida.
- Rear Ceiling — O projetor inverte e vira a imagem de cabeça para baixo. Você pode projetar de trás de uma tela translúcida com uma projeção montada no teto.

SPEAKER —Selecione **On** para habilitar o alto-falante. Selecione **Off** para desabilitar o alto-falante.





CLOSED CAPTION—Selecione **On** para habilitar a legenda e ativar o menu de legenda. Selecione as opções adequadas de legenda: CC1, CC2, CC3 e CC4.

 **NOTA:** A opção de Closed Caption está disponível apenas para NTSC.

STARTUP SCREEN—O padrão é o logotipo da Dell como papel de parede.

HIGH ALTITUDE MODE—Selecionar **On** quando seu ambiente estiver entre 1500 m e 3000 m.

TEST PATTERN 2—O padrão de teste é usado para testar o foco e a resolução.

Você pode habilitar ou desabilitar o **Test Pattern 2** selecionando **Off**, **1** ou **2**. Você também pode chamar o **Test Pattern 1** pressionando e segurando os botões  e  no painel de controle simultaneamente por 2 segundos. Você também pode chamar o test pattern 2 pressionando e segurando os botões  e  no painel de controle simultaneamente por 2 segundos.

Test Pattern 1:

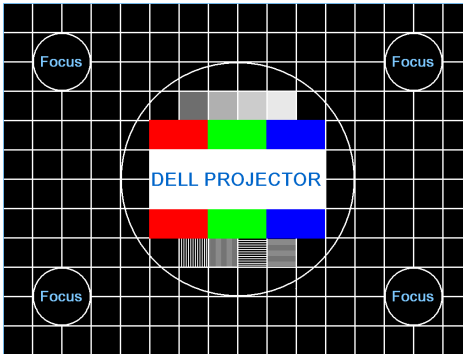

Test Pattern 2:

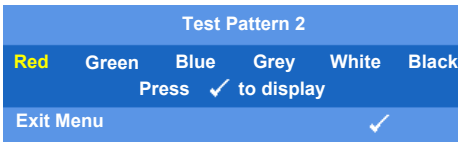

FACTORY RESET—Selecione e pressione  para restabelecer todas as configurações para o padrão de fábrica, a mensagem de advertência abaixo aparece.



O restabelecimento de itens inclui as configurações de fontes de computador e fonte de vídeo.

Menu Settings

Selecione e pressione  para ativar as configurações do menu. As configurações do menu consistem nas seguintes opções:

Advanced Settings		Dell 1420X
Image Settings	Menu Position	▶ Center
Display Settings	Menu Timeout	▶ 20 sec.
Projector Settings	Menu Transparency	▶ 0
Menu Settings	Menu Lock	▶ Off
Power Settings	Password	▶ Disable
Information	Change Password	▶ Press ✓

 Resolution: 1440x1050

MENU POSITION—Permite que você altere a posição do menu OSD na tela.

MENU TIMEOUT—Permite o ajuste do tempo limite do OSD. Por padrão, o OSD desaparece após 20 segundos sem atividade.

MENU TRANSPARENCY—Selecione para alterar o nível de transparência do fundo do OSD.

MENU LOCK—Selecione **On** para habilitar o bloqueio do menu e ocultar o menu OSD. Selecione **OFF** para desabilitar o bloqueio do menu. Se você quiser desabilitar a função de bloqueio do menu e fazer o OSD aparecer, pressione o botão **Menu** no painel de controle ou no controle remoto por 15 segundos e depois desabilite a função.

PASSWORD—Quando a proteção por senha está habilitada, uma tela de proteção por senha solicitando a digitação de uma senha será exibida quando o plugue for inserido na tomada elétrica e a energia do projetor for ligada pela primeira vez. Por padrão, essa função é desabilitada. É possível habilitá-la selecionando **Enabled (Habilitado)**. Se a senha foi definida anteriormente, digite-a primeiro e selecione a função. Esse recurso de segurança com senha será ativado na próxima vez que você ligar o projetor. Se você habilitar esse recurso, o sistema pedirá a digitação da senha do projetor depois de você ligá-lo.

1 Solicitação de digitação de senha na primeira vez:

- a Vá para Menu Settings menu, pressione  e selecione Password para Enable (Habilitar) a configuração da senha.

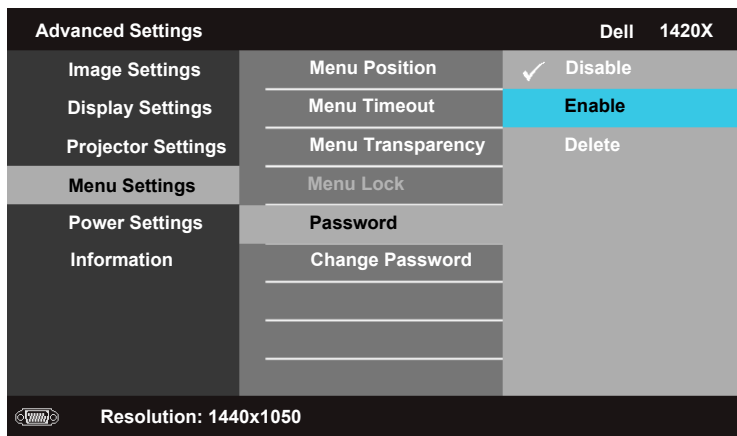

- b A habilitação da função da senha exibirá uma tela de caracteres, digite um número de 4 dígitos da tela e pressione .

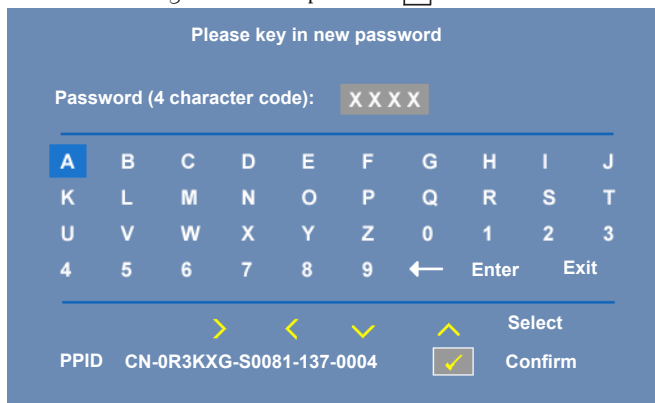

- c Para confirmar, digite a senha novamente.
- d Se a verificação de senha for bem-sucedida, você pode retomar o acesso às funções do projetor e seus utilitários.
- 2 Se você tiver digitado uma senha incorreta, terá mais duas chances. Após a terceira tentativa inválida, o projetor se desliga automaticamente.

 **NOTA:** Se você esquecer sua senha, entre em contato com a DELL™ ou com uma equipe de serviços qualificada.

3 Para desabilitar a função de senha, selecione **Disable**.

4 Para excluir a senha, selecione **Delete**.

CHANGE PASSWORD—Digite a senha original, depois a nova senha e confirme a nova senha de novo.

Please key in original password

Password (4 character code): X X X X

A	B	C	D	E	F	G	H	I	J
K	L	M	N	O	P	Q	R	S	T
U	V	W	X	Y	Z	0	1	2	3
4	5	6	7	8	9	←	Enter	Exit	

> < ✓ ^

PPID CN-0R3KXG-S0081-137-0004 Confirm

Please key in new password

Password (4 character code): X X X X

A	B	C	D	E	F	G	H	I	J
K	L	M	N	O	P	Q	R	S	T
U	V	W	X	Y	Z	0	1	2	3
4	5	6	7	8	9	←	Enter	Exit	

> < ✓ ^

PPID CN-0R3KXG-S0081-137-0004 Confirm

Please key in new password again

Password (4 character code): X X X X

A	B	C	D	E	F	G	H	I	J
K	L	M	N	O	P	Q	R	S	T
U	V	W	X	Y	Z	0	1	2	3
4	5	6	7	8	9	←	Enter	Exit	

> < ✓ ^

PPID CN-0R3KXG-S0081-137-0004 Confirm

Power Settings

Selecione e pressione para ativar as configurações de energia. O menu de configurações de energia consiste nas seguintes opções:

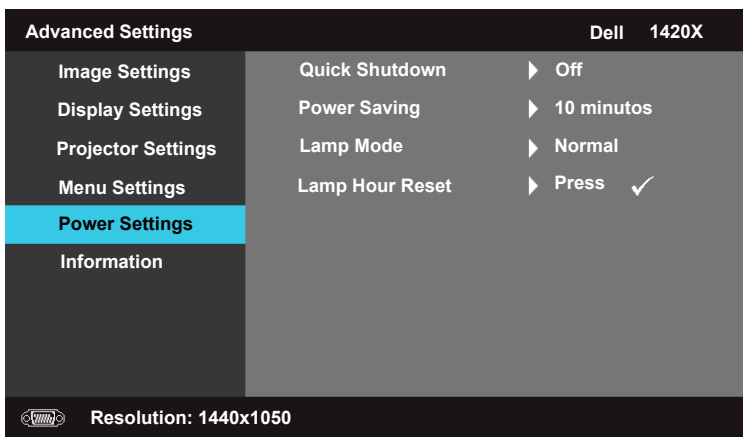

QUICK SHUTDOWN—Selecione **On** para desligar o projetor com um único pressionamento do botão **Energia**. Essa função permite que o projetor se desligue rapidamente com uma velocidade acelerada da ventoinha. É esperado um ruído acústico ligeiramente mais alto durante o desligamento rápido.



NOTA: Antes de ligar o projetor novamente, aguarde 60 segundos para permitir que a temperatura interna estabilize. O projetor levará um tempo maior para ligar se você tentar ligá-lo imediatamente. Sua ventoinha de refrigeração funcionará em velocidade máxima por cerca de 30 segundos para estabilizar a temperatura interna.

POWER SAVING—Selecione **Off** para desabilitar o modo Power Saving. Por padrão, o projetor é ajustado para entrar no modo de economia de energia após 10 minutos sem atividade. Uma mensagem de advertência aparece na tela mostrando uma contagem regressiva de 60 segundos antes de mudar para o modo de economia de energia. Pressione qualquer botão de tecla durante o período da contagem regressiva para interromper o modo de economia de energia.

Você também pode definir um período de atraso diferente para entrar no modo de economia de energia. O período de atraso é o tempo que você deseja que o projetor aguarde sem um sinal de entrada. A economia de energia para ser definida para 30, 60, 90 ou 120 minutos.

Se um sinal de entrada não for detectado durante o período de atraso, o projetor desliga a lâmpada e vai para o modo de economia de energia. Se um sinal de entrada for detectado dentro do período de atraso, o projetor se liga automaticamente. Se um sinal de entrada não for detectado dentro de duas horas durante o modo de economia de energia, o projetor muda do modo Economia de energia para o modo Desligado. Para ligar o projetor pressione o botão Energia.

LAMP MODE—Permite que você selecione entre o modo **Normal** ou **ECO**.

O modo **Normal** opera com nível de energia máxima. O modo **ECO** opera com nível de energia inferior que pode fornecer maior vida útil da lâmpada, operação mais silenciosa e reduzir a saída de luminância na tela.

LAMP HOUR RESET—Pressione e selecione a opção **Confirm** para restabelecer a hora da lâmpada.

Information

O menu Informações exibe as configurações atuais do projetor.

Advanced Settings		Dell 1420X
Image Settings	Model Name	: 1420X
Display Settings	Operating Hour	: 2 hours
Projector Settings	PPID	: CN-0R3KXG-S0081-137-0004
Menu Settings		
Power Settings		
Information		
 Resolution: 1440x1050		

Language

Permite que você defina o idioma do OSD. Pressione  para ativar o menu Language.



Help

Se você tiver problemas com seu projetor, você pode acessar o menu de ajuda para solucionar os problemas.

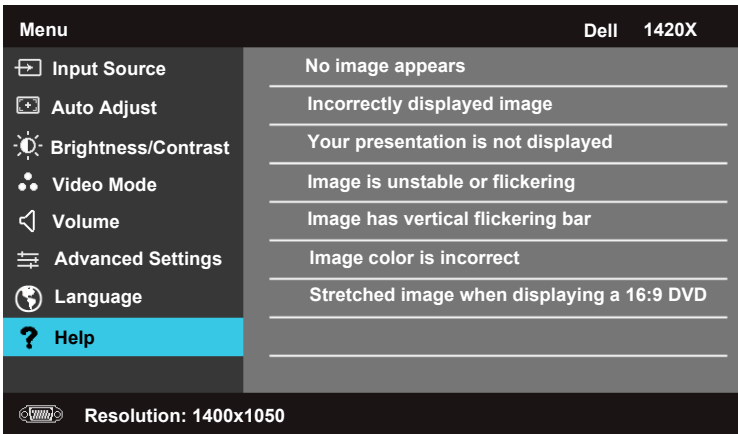

Solução de problemas do projetor



Se ocorrerem problemas com o projetor, consulte as dicas para solução de problemas abaixo. Se o problema persistir, entre em contato com a Dell™ (Consulte como entrar em contato com a Dell™ em página 56).



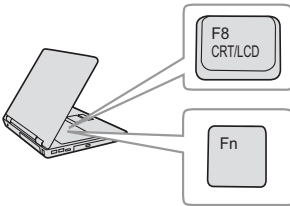

Problema

Nenhuma imagem aparece na tela



Possível solução

- Verifique se a tampa da lente foi removida e se o projetor está ligado.
- Garanta que a **Input Source** esteja fixo corretamente no menu OSD.
- Verifique se a porta gráfica externa está habilitada. Se você está usando um computador portátil Dell™, pressione   (Fn+F8). No caso de outros computadores, consulte a respectiva documentação. O sinal de saída do computador não está de acordo com os padrões industriais. Se isto ocorrer, atualize o driver de vídeo do computador. Para computador Dell, consulte support.dell.com.
- Verifique se todos os cabos estão bem conectados. Consulte "Como conectar o projetor" na página 8.
- Verifique se os pinos dos conectores não estão tortos nem quebrados.
- Verifique se a lâmpada está instalada corretamente (consulte "Troca da lâmpada" na página 48).
- Use **Test Pattern (Padrão de teste)** no menu **Others (Outros)**. Verifique se as cores do padrão de teste estão corretas.

Problema (continuação)	Possível solução (continuação)
Fonte de Entrada Perdida. Não pode trocar para Fonte de Entrada em particular.	Garanta que a Fonte de Entrada em particular esteja fixada como Habilitada.
Imagem parcial, rolando ou exibida incorretamente	<p>1 Pressione o botão Auto Adjust (Ajuste automático) no controle remoto ou no painel de controle.</p> <p>2 Se você está usando um computador portátil Dell™, configure a resolução do computador para XGA (1024 x 768):</p> <ul style="list-style-type: none"> a Clique com o botão direito do mouse numa parte livre da área de trabalho do Windows, clique em [®] Windows®, clique em Properties (Propriedades) e então selecione a guia Settings (Configurações). b Verifique se a configuração é de 1024 x 768 pixels para a porta externa do monitor. c Pressione   (Fn+F8). <p>Se tiver dificuldade em alterar a resolução ou o seu monitor travar, reinicie todos os equipamentos e o projetor.</p> <p>Se você não está usando um computador portátil Dell™, consulte a documentação de seu computador. O sinal de saída do computador pode não estar de acordo com os padrões industriais. Se isto ocorrer, atualize o driver de vídeo do computador. Para um computador Dell, veja support.dell.com.</p>
A tela não exibe a apresentação.	Se você está usando um computador portátil, pressione   (Fn+F8).
Imagem instável ou piscando.	Ajuste o tracking no submenu Display (Exibição) do OSD (apenas no Modo PC).
Imagem com uma barra vertical piscando.	Ajuste a frequência no submenu Display (Exibição) do OSD (apenas no Modo PC).





Problema (continuação)	Possível solução (continuação)
Cor da imagem incorreta	<ul style="list-style-type: none"> • Se o projetor receber a saída de sinal errada da placa gráfica, defina o tipo de sinal para RGB na guia Display (Exibição) do OSD. • Use Test Pattern (Padrão de teste) no menu Others (Outros). Verifique se as cores do padrão de teste estão corretas.
A imagem está fora de foco.	<ol style="list-style-type: none"> 1 Ajuste o anel de foco na lente do projetor. 2 Verifique se a tela de projeção está dentro da distância exigida pelo projetor (3,28 pés [1 m] a 39,37 pés [12 m]).
A imagem fica alongada durante exibição de um DVD de 16:9	<p>O projetor detecta automaticamente o formato de sinal de entrada. Manterá a proporção da imagem projetada de acordo com o formato do sinal de entrada com uma configuração Original.</p> <p>Se a imagem ainda estiver alongada, ajuste a proporção no menu Set Up (Configuração) no OSD.</p>
A imagem está invertida	Selecione Projector Settings no OSD e ajuste o modo do projetor.
A lâmpada está queimada ou faz um barulho de estouro	Ao fim de sua vida útil, a lâmpada pode queimar e fazer um som alto de estouro. Caso isso ocorra, o projetor não liga. Para trocar a lâmpada, consulte "Troca da lâmpada" na página 48.
Luz LAMP (LÂMPADA) acesa em âmbar	Se a luz LAMP (LÂMPADA) acender em âmbar, troque a lâmpada.

Problema (continuação)	Possível solução (continuação)
Luz LAMP (LÂMPADA) está piscando em âmbar	<p>Se a luz LAMP (LÂMPADA) estiver piscando em âmbar, a conexão do módulo de Lâmpada pode estar interrompida. Verifique por favor o módulo de lâmpada e certifique-se de que este está devidamente instalado.</p> <p>Se a luz LAMP (LÂMPADA) e a luz POWER (LIGA/DESLIGA) estiverem piscando em âmbar, houve falha no driver da lâmpada e o projetor será desligado automaticamente.</p> <p>Se a luz LAMP (LÂMPADA) e TEMP (Temperatura) estiver piscando em âmbar e a luz POWER (LIGA/DESLIGA) estiver fixa em azul, a roda de cor falhou e o projetor será desligado automaticamente.</p> <p>Para apagar o modo de proteção, pressione e mantenha pressionado o botão POWER (LIGA/DESLIGA) por 10 segundos.</p>
Luz TEMP (Temperatura) acesa em âmbar	O projetor está superaquecido A exibição será encerrada automaticamente. Ative a exibição novamente depois que o projetor esfriar. Se o problema persistir, entre em contato com a Dell™.
Luz TEMP (Temperatura) está piscando em âmbar	Um ventilador do projetor falhou e o projetor será desligado automaticamente. Tente limpar o modo de proteção do projetor pressionando e mantendo pressionado o botão POWER (LIGA/DESLIGA) por 15 segundos. Favor aguarde cerca de 5 minutos e tente ligar novamente. Se o problema persistir, entre em contato com a Dell™.
O OSD não aparece na tela.	Tente pressionar o botão Menu no painel por 15 segundos para desbloquear o OSD. Verifique o Menu Lock (Bloqueio de Menu) em página 37.
O controle remoto não está funcionando normalmente ou funciona somente dentro de uma distância muito limitada	As pilhas podem estar fracas. Se for assim, substitua a bateria pelo mesmo tipo ou por um equivalente recomendado pelo fabricante da bateria.

Sinal-guia

Status do projetor	Descrição	Botões de controle		Indicador	
		Funcionamento	Menu	Temperatura (Âmbar)	LAMP (âmbar)
Modo de espera	O projetor está no modo de espera Pronto para ligar.	AZUL Piscando	DESL.	DESL.	DESL.
Modo de aquecimento	O projetor demora algum tempo para aquecer e ligar.	AZUL	AZUL	DESL.	DESL.
Lâmpada acesa	O projetor está no modo Normal, pronto para exibir uma imagem. <input checked="" type="checkbox"/> Nota: O menu OSD não é acessado.	AZUL	AZUL	DESL.	DESL.
Modo de arrefecimento	O projetor está esfriando para desligar.	AZUL	DESL.	DESL.	DESL.
Modo de economia de energia	O modo de economia de energia foi ativado. O projetor entrará automaticamente no modo de espera, se um sinal de entrada não for detectado em duas horas.	ÂMBAR Piscando	DESL.	DESL.	DESL.
Esfriando antes do modo de Economia de Energia.	O projetor leva 60 segundos para esfriar antes de entrar no modo de economia de energia.	ÂMBAR	DESL.	DESL.	DESL.
Superaquecimento do projetor	As aberturas de ventilação podem estar obstruídas ou a temperatura ambiente pode estar acima de 35°C. O projetor desliga automaticamente. Certifique-se de que as aberturas de ventilação não estejam obstruídas e que a temperatura ambiente esteja dentro da faixa de funcionamento. Se o problema persistir, entre em contato com a Dell.	DESL.	DESL.	ÂMBAR	DESL.
O driver da lâmpada está superaquecido	O driver da lâmpada está superaquecido. As aberturas de ventilação podem estar obstruídas. O projetor desliga automaticamente. Ative a exibição novamente depois que o projetor esfriar. Se o problema persistir, entre em contato com a Dell.	ÂMBAR	DESL.	ÂMBAR	DESL.
Ventilador com defeito	Um dos ventiladores falhou. O projetor desliga automaticamente. Se o problema persistir, entre em contato com a Dell.	DESL.	DESL.	ÂMBAR Piscando	DESL.
O driver da lâmpada está com defeito	O driver da lâmpada falhou. O projetor desliga automaticamente. Desconecte o cabo de alimentação após três minutos e, a seguir, ligue a exibição novamente. Se o problema persistir, entre em contato com a Dell.	ÂMBAR Piscando	DESL.	DESL.	ÂMBAR Piscando
Falha de conexão do módulo da lâmpada	A conexão do módulo de Lâmpada pode estar interrompida. Verifique por favor o módulo de lâmpada e certifique-se de que este está devidamente instalado. Se o problema persistir, entre em contato com a Dell.	DESL.	DESL.	DESL.	ÂMBAR Piscando
Roda de cores com defeito	A roda de cor não funciona. O projetor falhou e desligará automaticamente. Desconecte o cabo de alimentação após três minutos e, a seguir, ligue o projetor. Se o problema persistir, entre em contato com a Dell.	AZUL	DESL.	ÂMBAR Piscando	ÂMBAR Piscando
Falha da lâmpada	Lâmpada com defeito. Substitua a lâmpada. A lâmpada está chegando ao final de sua vida útil.	DESL.	DESL.	DESL.	ÂMBAR
OSD ligado	Quando o OSD do projetor é chamado e está visível para os usuários.	AZUL	AZUL	DESL.	DESL.

Troca da lâmpada

-  **ADVERTÊNCIA:** Antes de iniciar qualquer procedimento desta seção, siga as Instruções de segurança descritas em página 6.
-  **ADVERTÊNCIA:** Use uma lâmpada original para garantir condições de funcionamento seguras e otimizadas de seu projetor.
-  **ADVERTÊNCIA:** A lâmpada fica muito quente durante o uso. Não tente trocar a lâmpada até o projetor esfriar por pelo menos 30 minutos.
-  **ADVERTÊNCIA:** Nunca toque na lâmpada ou no seu vidro. As lâmpadas de projetor são muito frágeis e podem quebrar se tocadas. Os cacos de vidro são afiados e podem causar ferimentos.
-  **ADVERTÊNCIA:** Se a lâmpada quebrar, remova todos os cacos do projetor e elimine ou recicle de acordo com a lei estadual, local ou federal. Para mais informações, consulte www.dell.com/hg.

- 1 Desligue o projetor e desconecte o cabo de alimentação.
- 2 Deixe o projetor esfriar por pelo menos 30 minutos.
- 3 Solte os parafusos que fixam a tampa da lâmpada e remova-a.
- 4 Solte o parafuso que fixa a lâmpada.
- 5 Puxe a lâmpada para cima pela alça metálica.

 **NOTA:** A Dell™ pode exigir que as lâmpadas trocadas que ainda estejam dentro da garantia sejam retornadas à Dell™. Caso contrário, entre em contato com a entidade local de coleta de lixo para saber onde fica o local de coleta de lâmpadas usadas mais próximo.

- 6 Troque pela lâmpada nova.
- 7 Aperte o parafuso que fixa a lâmpada.
- 8 Reinstale a tampa da lâmpada e aperte os dois parafusos.
- 9 Redefina o tempo de uso da lâmpada selecionando "Confirm" em **Lamp Hour Reset** em **Power Settings**. (Consulte "Power Settings" na página 40). Quando um novo módulo de lâmpada foi alterado, o projetor detectará e reiniciará automaticamente as horas da lâmpada.

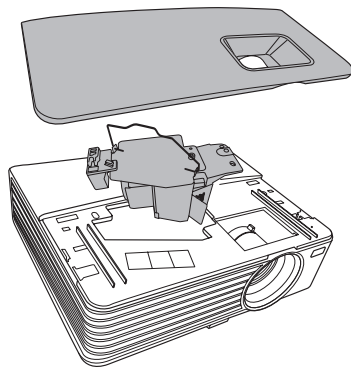



ADVERTÊNCIA: Descarte de lâmpadas (apenas para os Estados Unidos)
 A(S) LÂMPADA(S) DENTRO DESTA PRODUTO CONTÉM(EM) MERCÚRIO E DEVE(M) SER REICLADA(S) OU ELIMINADAS(S) DE ACORDO COM LEIS LOCAIS, ESTADUAIS OU FEDERAIS. PARA OBTER MAIS INFORMAÇÕES, VISITE WWW.DELL.COM/HG OU ENTRE EM CONTATO COM A ELECTRONIC INDUSTRIES ALLIANCE EM WWW.EIAE.ORG. PARA INFORMAÇÕES ESPECÍFICAS SOBRE A ELIMINAÇÃO DE LÂMPADAS, VISITE WWW.LAMPRECYCLE.ORG.

Especificações

Válvula da luz	0,55" XGA S450 DMD, DarkChip3™
Brilho	1420X: 2700 lumens ANSI (máximo) 1430X: 3200 lumens ANSI (máximo)
Relação de contraste	Mínimo de 2400:1 (Totalmente ligado/ Totalmente desligado)
Uniformidade	85%, típ. (norma japonesa - JBMA)
Número de pixels	1024 x 768 (XGA) Proporção de aspecto 4:3
Cor exibível	1,07 bilhões de cores
Velocidade da roda de cores	2X
Lente de projeção	F-Stop: F/ 2,54~2,73 Distância focal, f=18,18~21,84 mm Lente de zoom manual de 1,2X Proporção de envio = 1,64~1,97 largura e tele Compensação de 110%
Tamanho da tela de projeção	38-180 polegadas (diagonal)
Distância de projeção	3,28~26,24 pés (1 m ~ 8 m)
Compatibilidade de vídeo	Vídeo Composto / S-Video: NTSC (M, 3.58, 4.43), PAL (B, D, G, H, I, M, N, 4.43), SECAM (B, D, G, K, K1, L, 4.25/4.4) Vídeo Componente via VGA: 1080i/p, 720p, 576i/p, 480i/p
Alimentação	90-264 CA 50/60 Hz com entrada PFC

Consumo de energia

1420X:

Modo normal: 305W \pm 10% @ 110Vac

Modo econômico: 265W \pm 10% @ 110Vac

Modo de espera: <0,5W

1430X:

Modo normal: 368W \pm 10% @ 110Vac

Modo econômico: 305W \pm 10% @ 110Vac

Modo de espera: <0,5W

Áudio

1 alto-falante x 2 watt RMS

Nível de ruído

1420X:

33 dB(A) no modo Normal, 29 dB(A) no Modo econômico

1430X:

36 dB(A) no modo Normal, 32 dB(A) no Modo econômico

Peso

5,7 lbs (2,6 kg)

Dimensões (L x A x C)

11,4 x 3,6 x 9,3 polegadas (290 x 90,82 x 238 mm)

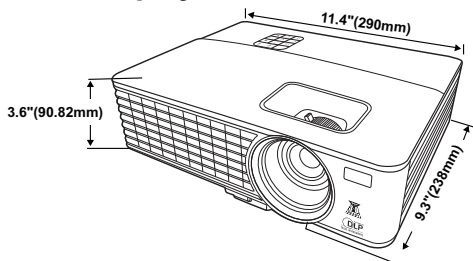

Ambiental

Temperatura de funcionamento: 0 °C a 35 °C
(32 °F a 95 °F)

Umidade: Máximo de 90%

Temperatura de armazenamento: -30 °C a 65 °C
(-22 °F a 149 °F)

Umidade: Máximo de 90%

Temperatura de remessa: -20 °C a 60 °C
(-4 °F a 140 °F)

Umidade: Máximo de 90%

Conectores de E/S

Alimentação: Um soquete de energia AC (3-pinos – entrada C14)

Entrada VGA: Dois conectores D-sub de 15-pinos (Azul), VGA-A & VGA-B, para sinais de entrada RGB/Componente analógico.

Saída VGA: Um conector D-sub de 15-pinos (Pretp) para VGA-A em série.

Saída de S-Video: Um conector padrão min-DIN S-Video de 4-pinos para sinal Y/C.

Entrada de vídeo composto: Uma tomada RCA Amarela para sinal CVBS.

Entrada de Áudio Analógico: Uma tomada de telefone mini estéreo de 3,5mm (Verde).

Saída de áudio fixa: Uma tomada de telefone mini estéreo de 3,5mm (Azul).

Porta mini USB (tipo B): Um slave mini USB para suporte remoto.

Porta RS232: Um conector D-sub de 9 pinos 1420X:

Lâmpada Osram 190W substituível pelo usuário (até 4.500 horas em modo normal/até 6.000 horas no modo econômico)

1430X:

Lâmpada Osram 240W substituível pelo usuário (até 3.000 horas em modo normal/até 5.000 horas no modo econômico)

Lâmpada



NOTA: A graduação de vida de lâmpada para qualquer projetor é uma medida de degradação de brilho apenas, e não é uma especificação para o momento que leva a lâmpada a falhar e parar a saída de luz. A vida de lâmpada é definida como o tempo que leva para mais de 50 por cento de uma população de amostragem de lâmpada ter redução de brilho em aproximadamente 50 por cento dos lúmens avaliados para a lâmpada especificada. A graduação de vida de lâmpada não é garantida em qualquer forma. A expectativa de vida operacional real de uma lâmpada de projetor irá variar de acordo com as condições operacionais e padrões de uso. O uso de um projetor em condições estressantes que podem incluir ambientes empoeirados, sob altas temperaturas, muitas horas por dia e desligamento de energia provavelmente resultará no encurtamento da expectativa de vida operacional da lâmpada ou possível falha da lâmpada.

Modos de compatibilidade (análogo/Digital)

Resolução	Modo	Taxa de Atualização (Hz)	Frequência Hsync (kHz)	Clock de Pixel (MHz)
720 x 400	720 x 400_70	70,087	31,469	28,3221
640 x 480	VGA_60	59,94	31,469	25,175
	VGA_72	72,809	37,861	31,5
	VGA_75	75	37,5	31,5
	VGA_85	85,008	43,269	36
800 x 600	SVGA_56	56,25	35,156	36
	SVGA_60	60,317	37,879	40
	SVGA_72	72,188	48,077	50
	SVGA_75	75	46,875	49,5
	SVGA_85	85,061	53,674	56,25
	SVGA_120* (Reduce Blanking)	119,854	77,425	83
1024 x 768	XGA_60	60,004	48,363	65
	XGA_70	70,069	56,476	75
	XGA_75	75,029	60,023	78,75
	XGA_85	84,997	68,667	94,5
	XGA_120* (Reduce Blanking)	119,989	97,551	115,5
1152 x 864	1152 x 864_75	75	67,5	108
1024 x 576		60	35,82	46,966
1024 x 600		64,995	41,467	51,419
1280 x 768	1280 x 768_60	59,87	47,776	79,5

1280 x 800	WXGA_60	59,81	49,702	83,5
	WXGA_75	74,934	62,795	106,5
	WXGA_85	84,88	71,554	122,5
	WXGA_120* (Reduce Blanking)	119,909	101,563	146,25
1280 x 1024	SXGA_60	60,02	63,981	108
	SXGA_75	75,025	79,976	135
	SXGA_85	85,024	91,146	157,5
1280 x 960	1280 x 960_60	60	60	108
	1280 x 960_85	85,002	85,938	148,5
1366 x 768	1366 x 768_60	59,79	47,712	85,5
1440 x 900	WXGA+_60	59,887	55,935	106,5
1400 x 1050	SXGA+_60	59,978	65,317	121,75
1600 x 1200	UXGA	60	75	162
1680 x 1050	1680x1050_60	59,954	65,29	146,25
640 x 480@67Hz	MAC13	66,667	35	30,24
832 x 624@75Hz	MAC16	74,546	49,722	57,28
1024 x 768@75Hz	MAC19	74,93	60,241	80
1152 x 870@75Hz	MAC21	75,06	68,68	100

NOTA: * sincronizações suportadas para sinal 3D com formato sequencial de quadros.

Modos de compatibilidade (YPbPr)

Resolução	Modo	Taxa de Atualização (Hz)	Frequência Hsync (kHz)	Clock de Pixel (MHz)
720 x 480	480i	59,94	15,73	13,5
720 x 480	480p	59,94	31,47	27
720 x 576	576i	50	15,63	13,5
720 x 576	576p	50	31,25	27

1280 x 720	720/50p	50	37,5	74,25
1280 x 720	720/60p	60	45	74,25
1920 x 1080	1080/24P	24	27	74,25
1920 x 1080	1080/25P	25	28,13	74,25
1920 x 1080	1080/30P	30	33,75	74,25
1920 x 1080	1080/50i	50	28,13	74,25
1920 x 1080	1080/60i	60	33,75	74,25
1920 x 1080	1080/50P	50	56,25	148,5
1920 x 1080	1080/60P	60	67,5	148,5

Modos de compatibilidade (Vídeo/S-Vídeo)

Modo de vídeo	fh(kHz)	fv(Hz)	fsc(MHz)
NTSC	15,73	60	3,58
PAL	15,63	50	4,43
SECAM	15,63	50	4,25 ou 4,41
PAL-M	15,73	60	3,58
PAL-N	15,63	50	3,58
PAL-60	15,73	60	4,43
NTSC4,43	15,73	60	4,43

6

Como entrar em contato com a Dell

Para clientes nos Estados Unidos, disque 800-WWW-DELL (800-999-3355).



NOTA: Se você não tem uma conexão de Internet ativa, pode encontrar as informações de contato na nota fiscal de compra, fatura na embalagem, nota, ou catálogo de produtos da Dell.

A Dell™ oferece várias opções de suporte e serviços on-line e por telefone. A disponibilidade varia de acordo com o país e o produto, e alguns serviços podem não estar disponíveis em todas as áreas. Para entrar em contato com a Dell para assuntos de vendas, suporte técnico, ou serviço ao cliente:

- 1 Visite support.dell.com.
- 2 Verifique o país ou a região no menu suspenso **Escolha um país/região** para parte inferior da página.
- 3 Clique em **Entre em contato conosco** no lado esquerdo da página.
- 4 Selecione o link apropriado de serviço ou suporte de acordo com sua necessidade.
- 5 Escolha um método para entrar em contato com a Dell que seja conveniente para você.

Apêndice: Glossário

Lumens ANSI — Uma norma para medir o brilho. É calculado dividindo uma imagem de um metro quadrado em nove retângulos iguais, medindo o lux (ou brilho) lendo no centro de cada retângulo, e tirando a média desses nove pontos.

Proporção — A proporção mais popular é 4:3 (4 por 3). Os formatos da tela de televisores e computadores mais antigos têm uma proporção de 4:3, o que significa que a largura da imagem é $4/3$ vezes a altura.

Brilho—Quantidade de luz emitida por um monitor ou tela de projeção ou um dispositivo de projeção. O brilho do projetor é medido por lumens ANSI.

Temperatura da cor — A aparência de cor da luz branca. A temperatura de cor baixa implica numa luz mais quente (mais amarela/vermelha), enquanto que a temperatura de cor alta implica numa luz mais fria (mais azul). A unidade padrão para a temperatura de cor é o Kelvin (K).

Vídeo component —Um método de transmitir vídeo de qualidade que consiste num sinal de luminância e dois sinais separados de crominância, e são definidos como 'Y'Pb'Pr' para componente analógico e 'YCb'Cr' para componente digital. Vídeo componente está disponível em reprodutores de DVD.

Vídeo composto— Um sinal de vídeo que combina a luminância (brilho), crominância (cor), seqüência (referência de cor), e sincronismo (sinais de sincronismo horizontal e vertical) numa forma de onda transmitida por um único par de fios. Há três tipos de formatos, a saber: NTSC, PAL e SECAM.

Resolução comprimida — Se as imagens de entrada são de resolução mais alta que a resolução nativa do projetor, a imagem resultante será redimensionada para se ajustar à resolução nativa do projetor.. A natureza da compressão num dispositivo digital significa que parte do conteúdo da imagem é perdida.

Relação de contraste—Faixa de valores claros e escuros numa imagem, ou a relação entre seus valores máximo e mínimo. Existem dois métodos usados pela indústria da projeção para medir esta relação:

1 *Totalmente ligado/desligado*— mede a intensidade da luz produzida por uma imagem toda branca (totalmente ligado) e a intensidade da luz produzida por uma imagem toda preta (totalmente desligado).

2 *ANSI*— mede um padrão 16 retângulos pretos e brancos alternados. A saída média de luz dos retângulos brancos é dividida pela saída média de luz dos retângulos pretos para determinar a relação de contraste *ANSI*.

O contraste *totalmente ligado/desligado* é sempre um número maior que o contraste *ANSI* para o mesmo projetor.

dB— decibel—Uma unidade usada para indicar a diferença relativa em potência ou intensidade, geralmente entre dois sinais acústicos ou elétricos; igual a dez vezes o logaritmo natural da relação entre os dois níveis.

Tela diagonal— Método para medição do tamanho de uma tela ou de uma imagem projetada. Mede de um canto ao canto oposto. Uma tela de 2,7 m de altura por 3,6 m de largura tem uma diagonal de 4,5m. Este documento assume que as dimensões da diagonal são para a relação tradicional de 4:3 de uma imagem de computador conforme o exemplo abaixo.

DLP®— Digital Light Processing™—A tecnologia de exibição refletiva desenvolvida pela Texas Instruments, que usa pequenos espelhos manipuláveis. A luz que passa através de um filtro de cor é enviada aos espelhos DLP, que organizam as cores RGB numa imagem projetada na tela, também conhecida como DMD.

DMD — Digital Micro-Mirror Device (dispositivo de microespelho digital) — Cada DMD é composto por milhares de espelhos microscópicos feitos de liga de alumínio, que são inclinados e fixados num garfo.

Distância focal— Distância que vai da superfície da lente até ao ponto focal.

Frequência— Taxa de repetição dos sinais elétricos medida em ciclos por segundo. Medida em Hz (Hertz).

Hz (Hertz)— Unidade de frequência.

Correção de distorção trapezoidal—Dispositivo que corrige a distorção de uma imagem projetada (geralmente, a parte de cima da imagem apresenta-se larga e a parte de baixo estreita) devido ao ângulo incorreto de posicionamento do projetor.

Distância máxima— A distância da tela que o projetor deve estar para lançar uma imagem que seja utilizável (brilhante suficiente) numa sala completamente escura.

Tamanho máximo da imagem—A maior imagem que um projetor pode projetar numa sala escura. Esta é geralmente limitada pelo alcance focal do sistema óptico.

Distância mínima—A posição mais próxima que um projetor pode focar uma imagem na tela.

NTSC— National Television Standards Committee. Norma norte-americana para vídeo e difusão, com um formato de vídeo de 525 linhas a 30 quadros por segundo.

PAL— Phase Alternating Line. Uma norma de difusão europeia para vídeo e difusão, com um formato de vídeo de 625 linhas a 25 quadros por segundo.

Imagem invertida—Característica que permite inverter a imagem horizontalmente. Quando usado num ambiente normal de projeção para frente, textos, gráficos, etc, ficam ao contrário. A imagem invertida é usada para retroprojeção.

RGB— Red, Green, Blue (vermelho, verde, azul)— Geralmente usado para descrever um monitor que exige sinais separados para cada uma das três cores.

S-Vídeo— Uma transmissão de vídeo padrão que usa um conector min-DIN de 4 pinos para enviar informações de vídeo em dois fios de sinal chamados luminância (brilho, Y) e cromaticidade (cor, C). S-Vídeo também é referido como Y/C.

SECAM— Uma norma de difusão francesa e internacional para vídeo e difusão, muito parecida com PAL, mas com um método de envio de cor diferente.

SSID — Service Set Identifiers (Identificadores de Conjunto de Serviço) — Um nome usado para identificar a LAN sem fio particular a qual um usuário deseja se conectar.

SVGA— Super Video Graphics Array— 800 x 600 pixels.

SXGA— Super Extended Graphics Array,— 1280 x 1024 pixels.

UXGA— Ultra Extended Graphics Array— 1600 x 1200 pixels.

VGA— Video Graphics Array— 640 x 480 pixels.

XGA— Extended Video Graphics Array— 1024 x 768 pixels

Lentes de Zoom— Lentes com uma distância focal variável que permite ao operador mover a vista para dentro ou para fora, aumentando ou diminuindo a imagem.

Relação das lentes de zoom — Relação entre a menor e a maior imagem que uma lente pode projetar de uma distância fixa. Por exemplo, uma relação de 1,4:1 significa que uma imagem de 3,0 m sem zoom poderia ser uma imagem de 4,2 m com zoom total.

Índice

C

- Como ajustar a imagem projetada 15
 - abaixar o projetor
 - Botão elevador 15
 - Pé de elevação 15
 - Como ajustar a altura do projetor 15
- Como ajustar o zoom e o foco do projetor 16
 - Alavanca de zoom 16
 - Anel de foco 16
- Como ligar e desligar o projetor
 - Como desligar o projetor 14
 - Como ligar o projetor 14
- Conexão do projetor
 - Ao computador 9
 - Cabo de alimentação 9, 10, 11, 12, 13
 - Cabo de vídeo composto 12
 - Cabo S-Video 11
 - Cabo USB-A a mini USB-B 9
 - Cabo VGA para VGA 9, 10
 - Cabo VGA para YPbPr 13
 - Conexão com um cabo componente 13
 - Conexão com um cabo composto 12
 - Conexão com um cabo S-Video 11
- Configurações de segurança 41

Connection Ports

- Conector remoto mini USB-B 8

D

- Dell
 - como entrar em contato 56
- Desligamento rápido 40

E

- Economia de Energia 40
- Entre em contato com a Dell 5, 46
- Especificações
 - Alimentação 50
 - Ambiental 51
 - Áudio 51
 - Brightness (Brilho) 50
 - Compatibilidade de vídeo 50
 - Conectores de E/S 52
 - Consumo de energia 51
 - Cor exibível 50
 - Dimensões 51
 - Distância de projeção 50
 - Lente de projeção 50
 - Nível de ruído 51
 - Número de pixels 50
 - Peso 51
 - Relação de contraste 50
 - Tamanho da tela de projeção 50
 - Uniformidade 50

Válvula da luz 50
Velocidade da roda de cores 50

Exibição na tela 25
Menu principal 25

M

Main Unit
Zoom tab 6

N

número de telefone 56
números de telefone 56

P

Painel de controle 19
Porta de controle RS232 8
Portas de conexão
Conector de entrada
VGA-A (D-Sub) 8
Conector de entrada
VGA-B (D-Sub) 8
Conector de saída de áudio 8
Conector de vídeo composto 8
Conector do cabo de
alimentação 8
Conector S-Video 8
Saída VGA-A (conexão passante
de monitor) 8

R

Receptor de IF 19

Restabelecimento, Fábrica 36

S

Solução de problemas 43
Entre em contato com a
Dell 43
suporte
como entrar em contato com a
Dell 56

T

Tempo limite do menu 37
Transparência do menu 37
Troca de lâmpada 48

U

Unidade principal
Lente 6
Painel de controle 6
Receptor de IV 6
Uso do controle remoto 21